

Quick Start Guide DS7796

Download app: **Smart Life of Tuya Smart** (=zelfde app)

Uitgever: Volcano Tech. Lim. / Tuya Inc.



→ Sluit scherm en deurbel aan via de aansluitschema's (z.o.z.)- er zijn 2 opties:

Optie 1 - zonder DS6702 internet module:

→ Sluit de blauwe en rode draad die uit de deurbel komen aan op de BUS poorten van het scherm. Hoe om deze draden worden verbonden maakt niet uit want het signaal is niet polair.

→ Sluit het scherm aan op 24-36V DC.

→ Laat het scherm via WiFi met internet verbinden.

Optie 2 - via de DS6702 internet module:

→ Sluit de blauwe en rode draad die uit de deurbel komen aan op de CH1 poorten van de DS6702 internet module. Hoe om deze draden worden verbonden maakt niet uit want het signaal is niet polair.

→ Sluit de DS6702 aan op 220 Volt en met een netwerkkabel op de internet router.

→ Sluit de BUS poorten van het scherm aan op de CH2 poorten van de DS6702 internet module. Het scherm krijgt van de internet module zowel stroom als signaal.

Deurbel koppelen met het scherm:

→ Kies in het menu van het scherm voor **VOEG NIEUWE APPARATEN TOE**

→ Ververs eventueel een paar keer om het scherm in het LAN netwerk te laten zoeken

→ Deurbellen kunnen worden toegevoegd door op + te drukken.

Streamen via RTSP/ONVIF naar een NAS

Druk achter het IP adres in de lijst met apparaten op het wielje. Kies RTSP & zet dit aan. Voer eventueel een nieuw wachtwoord in. Het pad is: `rtsp://admin:admin123@XXX.XXX.X.XXX/01/main` (poort: 554) → vul bij de X-en het deurbel IP adres in.

Scherm koppelen aan de app

→ Kies in het menu onderste optie waar een QR code zichtbaar is.

→ Open de Smart Life app

→ Kies in de app voor 'Add device' of rechtsboven de '+'

→ Kies helemaal rechtsboven voor [-] & Scan de QR-code op het scherm

→ Nadat toevoegen succesvol is, pas eventueel de naam aan

→ Kies 'Doorgaan' en de koppeling is afgerond

Scherm functies:

1. Toezicht (door deurbel kijken)
2. Oproep beantwoorden
3. Home button
4. Deur openen
5. Instellingen
6. Microfoon
7. Touchscherm
8. Indicatielampje (knippert bij een gemiste oproep)
9. Aan/uit knopje

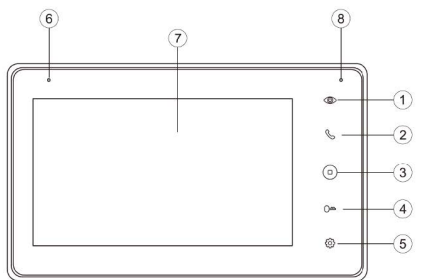

Scherm aansluitpunten:

→ **GND/DC24V** (24-36V 0,8A DC)

→ **BUS (PLC):** naar deurbel of internet module; non-polair, dus verkeerd om aansluiten is net mogelijk.

→ **NO/COM:** bestaande AC of DC gong, of DS6604 zender om de DS6603 draadloze gong te laten rinkelen.

→ **SW-/SW+:** extra deurbel drukknop om het scherm te laten rinkelen.

Internet module aansluitpunten:

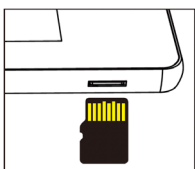
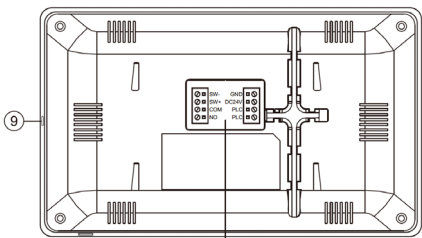
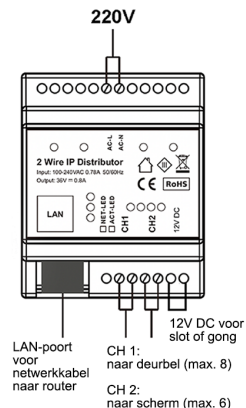

Max. 128GB (Class 10, FAT32)

INSTELLINGEN IN DE APP

Praten

→ Eenmalig: stel tweewegs audio in → kijk in app door camera → open instellingen → kies: 'Basis Feature Set' → stel bij Audiomodus 'tweewegs audio' in

→ Kies 'Talk' om te kunnen praten

→ Druk op het 'Speakertje icon' om het geluid van buiten te dempen of te horen

Resolutie → Kies 'HD' of 'SD' om te veranderen van resolutie, HD is de hoogste.

Wisselen van deurbel (bij >2 aangesloten deurbellen/camera's) → kies 'Switch'

Handmatig opnames maken

→ Kies 'Picture' of 'Record' om een aanvullende foto of video te maken

→ Kijk opnames terug bij 'Photo' (scroll knoppen naar beneden)

(deze handmatig gemaakte opnames worden opgeslagen in het smartphone geheugen)

Bekijken video opnames:

→ Kijk in app door camera → kies: 'Playback' in app (scroll knoppen naar beneden) (Zet hiervoor wel eerst in het scherm de DVR functie aan.)

Bekijken foto's & meldingen:

→ Kies 'Profiel' onder in app → kies: 'Berichten'

Bewegingsmelder aanzetten:

→ Kijk in app door camera → open 'Instellingen' → kies: 'Instellen detectie-alarm'

→ Zet 'Bewegingsdetectie Alarmschakelaar' aan → Stel eventueel een tijdschema in

Delen met extra gebruikers:

Iedere gebruiker heeft een eigen account nodig.

Gebruik voor een nieuwe account een nieuw emailadres.

→ **Alle rechten delen:** ga naar profiel → kies: 'Homebeheer' → voeg leden toe aan een ruimte/familie (accountnummer=emailadres)

→ **Beperkte rechten (geen unlock):** → kijk door camera → open instellingen → kies 'Toestel delen' (accountnummer=emailadres)

Beelden bekijken via een browser:

→ Ga naar: `ipc-eu.ismartlife.me`

→ Open de app, kies + en kies: 'Scan QR code' - je ziet nu de deurbel & alle camera's die aan de app zijn toegevoegd als ze op de videocompressiestandaard H264 staan.

SCAN QR CODE VOOR:

+ FAQ's
+ TUTORIALS



→ www.doorsafe.nl/support



DOORsafe

111224

Afmeting scherm: 216x129x10mm Schermmontagebeugel: Inclusief (Hogere beugel beschikbaar: DS4993) Afmeting deurbel: 154x55x21 mm Hoekmontagebeugel deurbel: 30° (inclusief)	App: Smart Life (Tuya) of Tuya Smar. Beschikbaar voor zowel iOS & Android. App geeft een push bericht bij een aanbeller of bij beweging.
Resolutie scherm: 1024 x 600 (7inch IPS kleuren full-touch) Materiaal scherm: kunststof; alleen voor binnenshuis gebruik Materiaal deurbel: zink/aluminium legering (IP65)	Video compressie / frame rate: H264 of H265 / 25fps Camera: 2MP CMOS HD camera Resolutie/kijkhoek: 1920 x 1080 (1080p) / 120°
Diefstalbeveiliging: Sirene uit deurbel & melding via app en scherm als deurbel loskomt van muur	Nachtzicht: 6 x 850nm IR LED Verzadiging/contrast/helderheid: instelbaar in menu
Internet aansluiting: scherm via 2,4 Ghz. WiFi 802.11 b/g/n of via internet module (DS6702) met een UTP LAN-kabel	Netwerk protocol: TCP/IP, RTSP, SIP PLC/BUS rate: Max. 600Mbps
Stroom: 24-36V DC 0,8A (verbruik: 12W-Standby: 5W)	Speaker: 1W / 8 Ohm Microphone: -38DB±2/2V Audio compressie: G.711U - 64 Kbps
Bewegingsmelder: via camera, gevoeligheid, tijdschema & lichaamsdetectie instelbaar in scherm-menu	Audio intercom: full duplex (stel in app in op 1 of 2-weg) / volume instelbaar
Opnames: maakt foto's / video's van wie aanbelt/bij beweging (kan uitgezet); opslag op SD; terugkijken via app of het scherm	Deuropener: aan deurbel, max. 1; Type: arbeids of rust stroom; kan maximaal 15V AC/DC 1A schakelen; Ontgrendeltijd instelbaar in het menu
Geheugen: 32Gb Class 10, FAT32 micro SD-kaart (max. 128Gb)	Poort: aan deurbel, max. 1; Type: arbeidsstroom; kan maximaal 15V AC/DC 1A schakelen; Ontgrendeltijd instelbaar in het menu
Temperatuur: -10 - +50°C Luchtvochtigheid: 10-90%	Bestaande (AC of DC) / DS6605 gong aansluitbaar: Ja. (rinkeltijd niet instelbaar)

Wit	100M line resistance (Standard)	1Doorsstation + 1Monitor	2Doorsstations + 1Monitor	1Doorsstation + 2Monitors	2Doorsstations + 2Monitors
A(MAX)	B(MAX)	A(MAX)	B(MAX)	A(MAX)	B(MAX)
CAT6	6.68	300	150	150	300
2x0.5mm ²	3.37	300	200	200	300
2x1mm ²	1.63	300	300	300	300

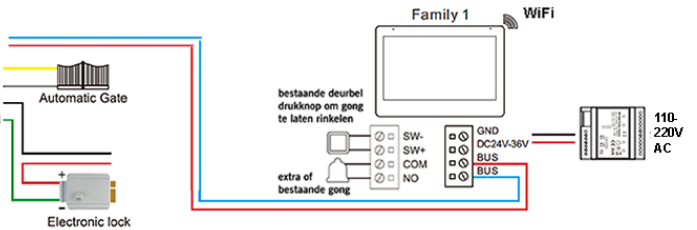
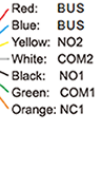
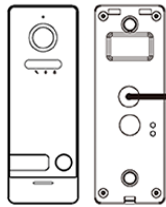

AANSLUITPUNTEN DEURBEL:

- **Rood (BUS) / Blauw (BUS):** 2-draads naar scherm of de internet module. Niet polair.
- **Geel (NO2) / Wit (COM2):** voor het aansluiten van een poort, type arbeidsstroom
- **Zwart (NO1=arbeidsstroom) / Groen (COM1) / Oranje (NC1=ruststroom):** voor het aansluiten van een elektrische deuropener, type arbeidsstroom of ruststroom

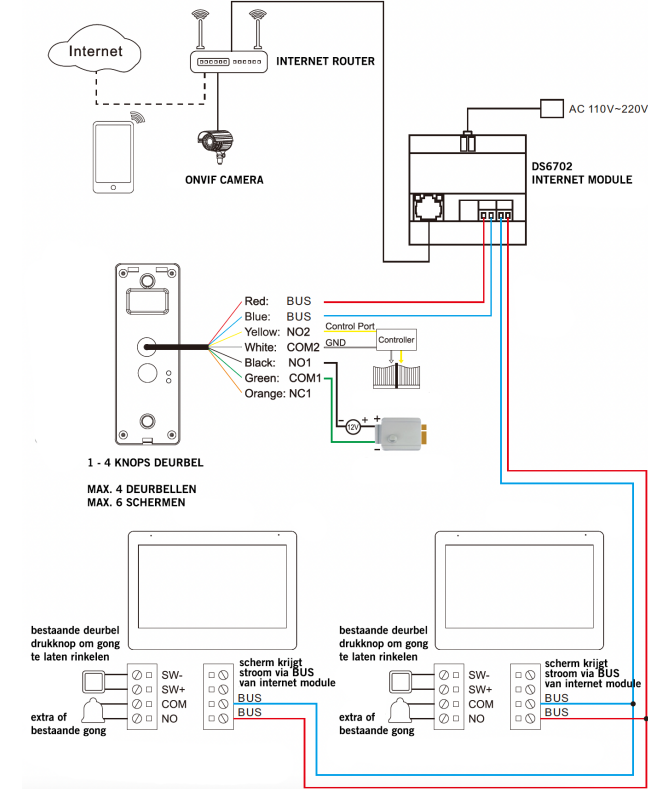

- **FOTO** Bekijk leuke (vakantie) foto's die u op de SD-kaart heeft gezet
- **MUZIEK** Luister naar leuke eigen muziek die u op de SD-kaart heeft gezet
- **OPNEMEN** Neem een spraak memo op (is in te stellen als spraakbericht)
- **BERICHT** Luister naar de door bezoekers achtergelaten spraakberichten
- **KLOK** Bekijk de tijd en de datum
- **16:16** druk op de tijd (hier 16:16) om voortdurend een klok op het scherm te zien
- **INSTELLINGEN** Ga naar alle instellingen
- **MONITOR** Luister naar geluid dat bij de andere aangesloten schermen te horen is
- **UITZENDEN** Praat door de andere aangesloten schermen
- **TOEZICHT** Kijk door de deurbel
- **BELLEN** Bel naar de eventuele andere schermen
- **DVR** Bekijk de gemaakte video's van aanbellers of bewegingen
- **CAMERA** Bekijk de gemaakte foto's van aanbellers
- **BELLETJE ICON** Ga naar beltoon instellingen
- **WEKKER ICON** Ga naar tijd, datum & wekker instellingen
- **TSHIRT ICON** Verander achtergrond afbeelding (of plaats een eigen afbeelding als .JPG die kleiner is dan 1920x1080 in de map SKN op de SD-kaart en herstart)
- **SD-KAART ICON** Formateer de SD-kaart



ALGEMENE INSTELLINGEN

- **Taal** Stel taal in Nederlands, Engels, Duits of Frans.
- **KAMER VAN DIT SCHERM** Stel het eerste 'Master' scherm in op KAMER1. Stel de rest van de schermen in op kamer 2-6. Twee schermen kunnen niet dezelfde kamernummer hebben.
- **STEL KAMERNUMMER IN** Bij een of meerdere deurbellen met 1 drukknop: stel dit op alle schermen in op 101. Bij >2 knoppen: per knop een ander nummer. → **TIJD TOT SCHERM STANDBY GAAT** Stel de tijd in tot het scherm op zwart gaat.
- **NIET STOREN MODUS** Zet de niet storen modus aan om geen beltoon te horen als iemand aanbelt. → **TYPE OPNAME AANBELLER** Stel in of er een foto of een video of geen opname wordt gemaakt van wie aanbelt (bekijk de opnames door in het basis menu te kiezen voor DVR of CAMERA) → **VRAAG OM SPRAAKBERICHT** Stel in of de deurbel moet vragen om een spraakbericht achter als een oproep niet wordt opgenomen (stel eventueel een zelf ingesproken begin en eindtekst in) → **DIT SCHERM AFLUISTEREN MOGELIJK** Stel of als er een tweede scherm is aangesloten, het ene scherm het andere scherm kan af luisteren. → **VOEG NIEUWE APPARATEN TOE** Koppel deurbellen en ONVIF camera's aan het scherm.

DVR INSTELLINGEN

- Er kunnen bewegingen worden opgenomen van in totaal vier deurbellen of ONVIF camera's. Deze opnames zijn ook via de 'Playback' functie in de app terug te kijken.
- **DVR** Zet DVR aan om bewegingen op te nemen. → **BEGIN & EIND TIJD** Stel eventueel een begin en eind tijd in waarin bewegingen worden opgenomen. Stel voor begin en eind tijd dezelfde tijd in om altijd bewegingen op te nemen. → **GEVOELIGHEID BEWEGINGSMELDER** Stel de gevoeligheid van de bewegingsmelder in op laag, normaal of hoog. → **TOON BEWEGING TIJDENS STANDBY** Zet aan om het scherm aan te laten gaan zodra er een beweging te zien is. → **LICHAAMSD-DETECTIE** Filter bewegingsmeldingen op lichamen.

NETWERK INSTELLINGEN

- **LOKAAL IP** Bekijk het IP adres van het scherm of stel handmatig als DHCP uit staat. → **SUBNET MASK** Bekijk de SUBNET MASK van het scherm of stel handmatig als DHCP uit staat. → **POORT** Bekijk de GATEWAY van het scherm of stel handmatig als DHCP uit staat. → **DHCP** Zet aan of het IP adres, Subnet Mask en de Gateway automatisch moeten worden ingesteld. → **VIDEOCOMPRESSIE STANDAARD** Stel de videocompressie in op H264 of H265. → **WIFI Zet de WiFi van het scherm en laat het scherm verbinden met een WiFi netwerk.** → **WIFI RESETTEN** Reset de WiFi naar de standaard instellingen. Het scherm zal opnieuw opstarten. → **PUSH BERICHT VIA APP** Stel in of de app een melding geeft zodra iemand aanbelt. → **PUSH BERICHT VERTRAGING** Stel eventueel een vertraging in voor het ontvangen van een melding via de app zodra iemand aanbelt. → **VOIP** Deze functie is niet in gebruik.
- **OVERIGE INSTELLINGEN**
- **STANDAARDWAARDEN TERUGZETTEN** Zet het scherm terug naar standaardwaarden. Het scherm zal opnieuw opstarten.
- **FIRMWARE VERSIE** Bekijk de firmware versie. De firmware kan worden geüpgraded via de SD-kaart.



TIJDENS EEN OPROEP

- Druk tijdens een oproep op de microfoon om het geluid te dempen van het scherm. → Druk om een oproep te beantwoorden op het groene telefoontje. → Druk op het beeld om te zoomen naar volledig scherm. → Druk om een oproep te beëindigen op het rode telefoontje of op het gebogen pijltje. → Druk om de deur/poort te openen op het sleuteltje of de poort. → Druk om door de deurbel te kijken, zonder dat er eerst iemand heeft aangebeld op de knop met het oog. Om iets te kunnen zeggen of de deur te kunnen openen: druk op het groene telefoontje. → Druk om een oproep door te verbinden naar een tweede scherm op de 'doorverbinden' knop.
- **Foto/videocamera:** maak een aanvullende foto of video van wie in beeld is (kijk terug via DVR of Camera)
- Druk op de knop met het wietje voor instellingen van: **TOESTELNAAM / MICROFOONVOLUME IN DE DEURBEL / LUIDSPREKERVOLUME IN DE DEURBEL / TYPE BELTOON** (Stel dus hier per deurbel het type beltoon in. Voor een eigen beltoon: voeg op de SD-kaart in het mapje MYRING een .AAC audio bestand toe.) / **HELDERHEID / CONTRAST / VERZADIGING / FIRMWARE VERSIE**

> volgende pagina: POORT SLUIT TIJD / POORT OPEN TIJD

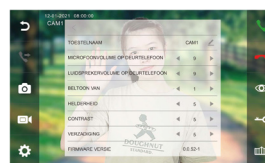

BELTOON INSTELLINGEN

- **VOLUME / DUUR BELTOON DEURBEL OPROEP** Stel de lengte en het volume in van hoe hard de beltoon uit het scherm komt. → **DUUR BELTOON DEURBEL OPROEP** Stel in hoe lang de beltoon klinkt nadat er iemand heeft aangebeld → **DUUR BELTOON DIE UIT DE DEURBEL KOMT** Stel het volume van hoe hard de beltoon uit de deurbel komt. → **TYPE /DUUR BELTOON INTERCOM OPROEP** Stel een aparte beltoon en de duur in voor wanneer het ene naar het andere scherm belt. → **NACHTMODUS INSTELLINGEN** Stel een bijv. tijdens de nacht een ander beltoon volume in.

TIJD/WEKKER INSTELLINGEN

- **TIME SYNCHRONISATIE DIENST** Zet aan of uit of de tijd en de datum zich moet synchroniseren met het internet. Hier is een internetverbinding voor nodig. → **SYSTEEM TIJD** Als de tijd synchronisatie dienst uitstaat, stel dan hier handmatig de tijd in. → **SYSTEEM DATUM** Als de tijd synchronisatie dienst uitstaat, stel dan hier handmatig de datum in. → **BELTOON WEKKER** Stel hier de beltoon in voor de wekker. → **WEKKER 1 - 5** Stel in wanneer een wekker moet afgaan.

BELLEN NAAR ANDERE SCHERMEN

- Voer 0 in en druk op de groene knop om in een keer alle schermen te bellen. → Voer 0+2 in om naar kamer 2 te bellen. → Voer 0+3 in om naar kamer 3 te bellen etc. → Sla 0+2 of 0+3 eventueel op in de contactenlijst → Bekijk alle oproepen in het oproeflogboek.

