

DOOR|safe 4760

GEBRUIKSAANWIJZING



INHOUDSOPGAVE

1.QUICKSTART GUIDE	3
2.PRODUCTAFBEELDING MET UITLEG	4
3.MONTEREN EN AANSLUITEN VAN DE DEURBEL OP STROOM	5
4.NEERZETTEN OF MONTEREN VAN HET SCHERM	6
5.HET PLAATSEN OF UITNEMEN VAN DE SD-CARD	7
6.IN GEBRUIK NEMEN VAN HET SCHERM	8
7.DE KNOPPEN OP HET SCHERM	9
8.DE SYMBOLEN DIE TE ZIEN ZIJN OP HET SCHERM	10
9.ALLE INSTELLINGEN IN HET MENU	11
10.OPNEMEN VAN EEN OPROEP NADAT IEMAND AANBELT	13
11.MONITORING: KIJKEN DOOR DE CAMERA OF LUISTEREN/PRATEN ZONDER DAT ER EERST IEMAND HEEFT AANGEBELD	13
12.OPNIEUW KOPPELEN EN TOEVOEGEN EXTRA DEURBELLEN EN SCHERMEN	14
12.1 Het eerste scherm (opnieuw) toevoegen aan de eerste deurbel	14
12.2 Een tweede scherm toevoegen aan de eerste deurbel	14
12.3 Een derde scherm toevoegen aan de eerste deurbel	15
12.4 Een tweede deurbel toevoegen aan het eerste, tweede of derde scherm	16
13.ALLEEN DS4650: INTERNE OPROEP TUSSEN TWEE OF DRIE SCHERMEN	17
14.HET RESETTEN VAN HET SCHERM EN DE DEURBEL	17
15.AANSLUITEN ELEKTRISCHE DEUROPENER	18



1. Quickstart Guide

1. Set-up:

- Doe accu in scherm en bel.
- Sluit scherm aan op oplader. Hang het scherm op of zet hem neer met de standaard. Steek de SD-card rechtsboven in het scherm.
- Sluit bel aan op 12V adapter: rode draad op 1; zwarte draad op 2
- Hang bel op met regenkap. Draai camera in juiste hoek.

2. Gebruik

Als iemand aanbelt:

- Op het scherm is direct live te zien wie er voor de deur staat.
 - Druk op OK om te kunnen luisteren en te spreken.
 - Druk weer op OK om de verbinding te verbreken.
 - Druk op  om de deur te openen.
 - Er wordt een foto opgenomen en opgeslagen in het scherm
 - Druk op  om een extra foto te nemen.
-
- Tijdens een oproep kan aan de rechterkant van het scherm: het **volume** van de speaker in het scherm, de **helderheid** en het **contrast** van het scherm worden aangepast.

3. Instellingen

In het menu:

- Stel de belmelodie en het belvolume in
- Stel in of er foto's of video's worden gemaakt
- Bekijk of wis foto's of video's
- Bekijk gemiste oproepen
- Stel de menu taal en de tijd in
- Zet de bewegingsmelder aan
- Zet het diefstalalarm uit
- Stel de stand-by tijd in van het scherm
- Formateer SD-kaart (volledig wissen)

4. Toevoegen 2de scherm

- Kies in 1^{ste} scherm in menu 'Code' en dan 'Code vrijgeven'
- Kies op 2^{de} scherm in menu 'Code' en dan 'Code ontvangen'

2.Productafbeelding met uitleg

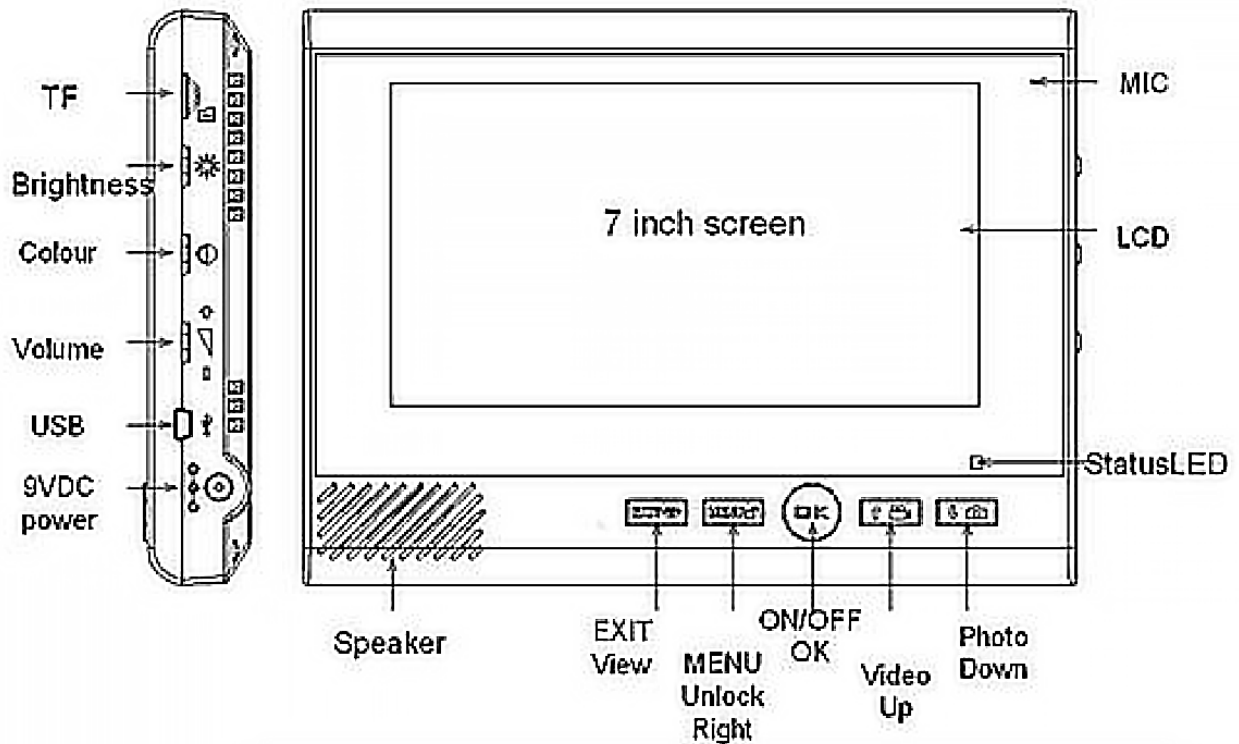
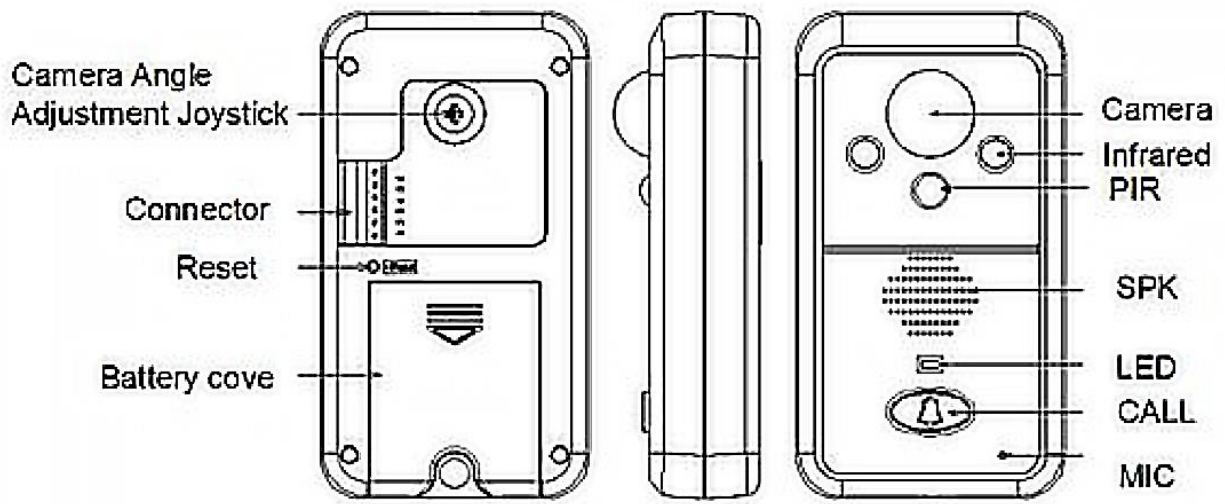

3. Monteren en aansluiten van de deurbel op stroom

- Steek de accu in de buitendeurbel.
Verwijder hiervoor het klepje en steek het stekkertje dat aan de accu zit in de deurbel. Deze accu is alleen een back-up accu zodat de deurbel ook werkt wanneer de stroom is uitgevallen.
- Sluit de meegeleverde 12V adapter aan op de deurbel.
+ Sluit rood/positief aan op 1.
- Sluit zwart/negatief op 2.
- Bel kan ook werken op AC9~16V & DC5~16V.

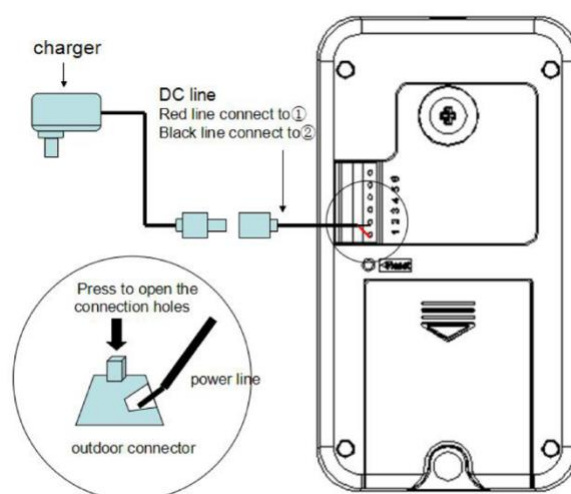
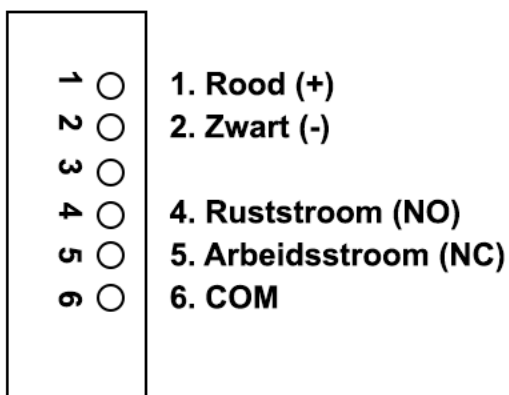

- Stel de camera in de juiste hoek in:

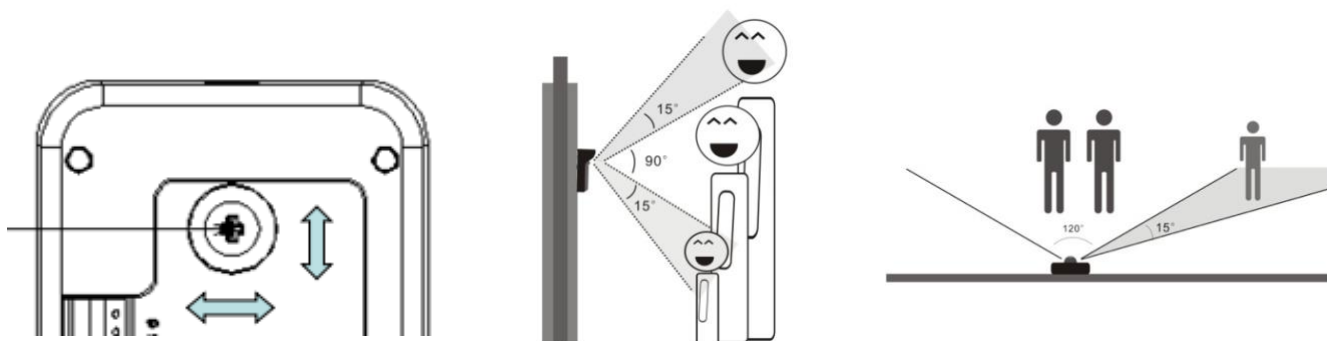

- Bevestig de deurbel op een hoogte tussen de 140 en 170 cm.
- Laat bij voorkeur de camera niet in de richting van de zon kijken.

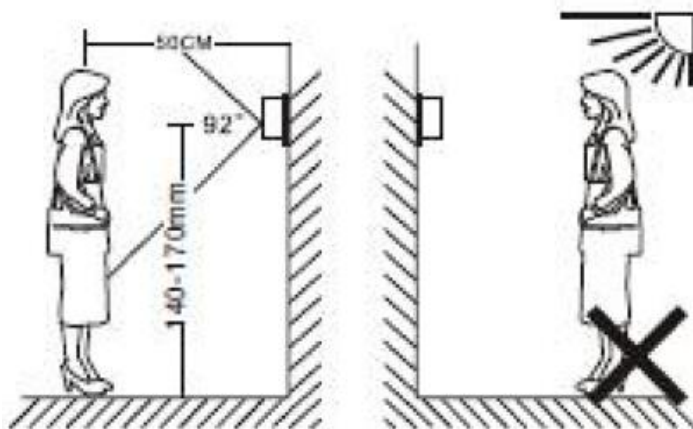

- Bevestig de regenkap met 3 schroeven en maak de deurbel vast in de regenkap met de schroef aan de onderkant van de regenkap. Afstanden tussen gaten: 54mm & 95.5 mm.

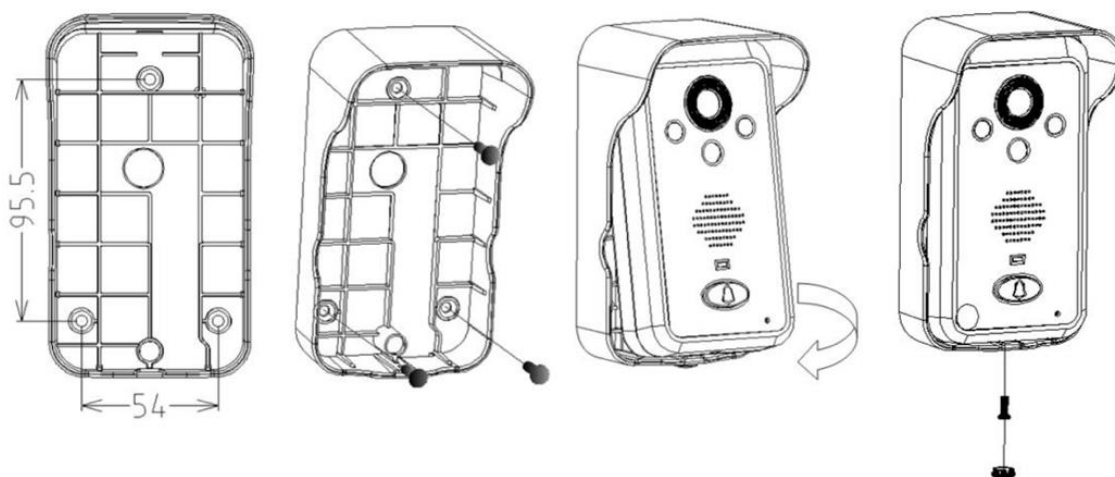

4. Neerzetten of monteren van het scherm

- Zet het scherm neer met de standaard die aan de achterkant van het scherm aanwezig is of hang het scherm op met de ophangbeugel.

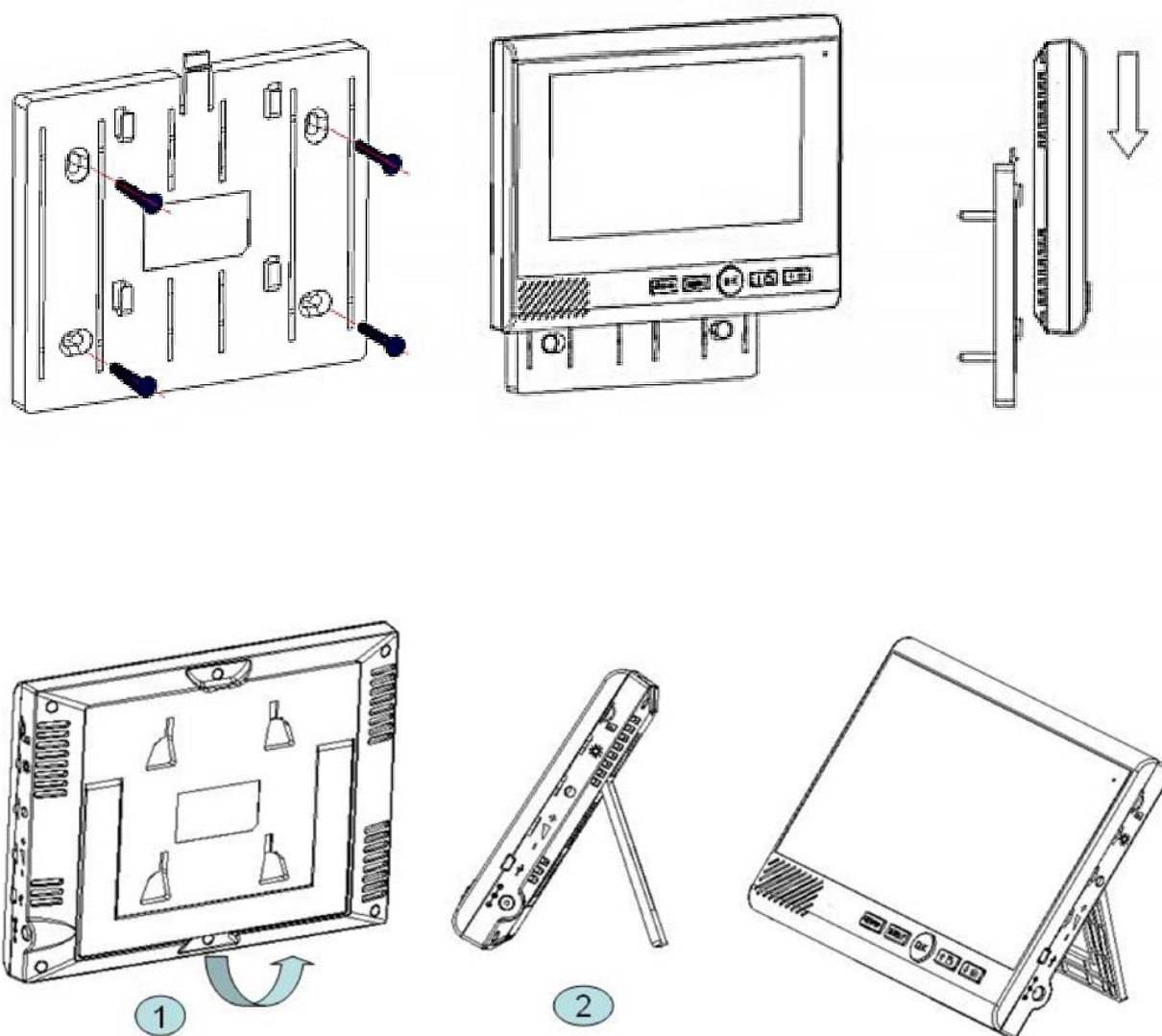

5. Het plaatsen of uitnemen van de SD-card

- Plaatsen van de SD-card:
 - Steek de SD-card rechtsboven in het scherm met bedrukte kant van de SD-kaart naar boven en de koperen aansluitingen naar beneden.
 - Druk de SD-card zo ver naar binnen tot dat er een klik te horen is.



- Uitnemen van de SD-card:
 - Druk op de SD-card naar binnen tot dat er een klik te horen is en de SD-card zal naar buiten komen.

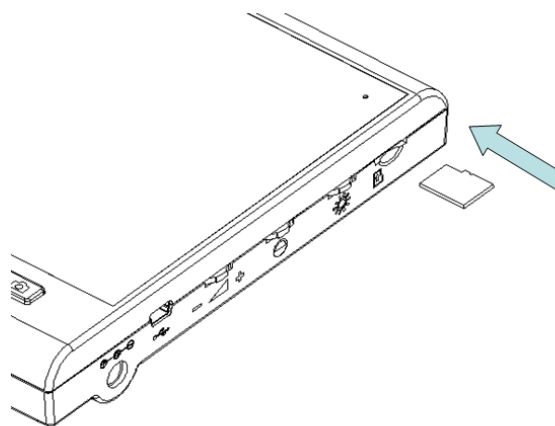

- Als de SD-card vol is, dan zal het oudste bestand eerst worden overschreven om het opnemen van bestanden niet te blokkeren.

6. In gebruik nemen van het scherm

- Steek de accu in het scherm. Open hiervoor het klepje aan de achterkant.
- Laad de accu op met de lader door het stekketje van de lader rechtsonder in het scherm te steken.
- Als het scherm op de lader is aangesloten, dan hoeft de accu niet aanwezig te zijn om het scherm toch te laten werken.
- Steek de SD-card rechtsboven in het scherm.
- Tijdens een oproep kan aan de rechterkant van het scherm: het volume van de speaker in het scherm, de helderheid en het contrast van het scherm worden aangepast.

7. De knoppen op het scherm

Op het scherm zitten de volgende knoppen:

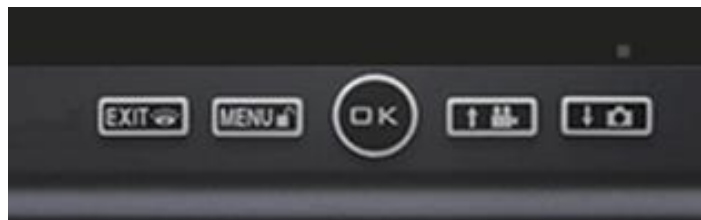

MENU / 

Functies: Open het menu
Ga in het menu naar rechts
Doe de deur open

EXIT / 

Functies: Verlaat het menu
Start monitoring (kijk door camera)

Functies: Ga in het menu omhoog
Maak een aanvullende video

Functies: Ga in het menu omlaag
Maak een aanvullend foto



Functies: Maak het scherm wakker
Neem een oproep op
Start een gesprek na een oproep
Beëindig een gesprek
Bevestig een keuze in het menu
Bel naar een 2^{de} of 3^{de} scherm

8. De symbolen die te zien zijn op het scherm

- 

Dit symbool laat de sterkte van het signaal zien. Het nummer staat voor het scherm: bij 1 scherm staat er 1, bij een eventueel tweede scherm staat er 2.
- 

Dit symbool laat zien of de accu opgeladen is. Het bovenste accu icoontje is voor het scherm. Het onderste accu icoontje is voor de deurbel.
- 

Dit symbool laat zien of de microfoon in het scherm aanstaat. Druk op **EXIT** /  om de microfoon aan of uit te zetten.
- 























Dit symbool laat zien dat er een video-opname wordt gemaakt.
- 



Dit symbool laat zien dat er een foto-opname wordt gemaakt.
- 

















Dit symbool laat zien dat er een beweging is waargenomen door de PIR-sensor.
- 

Dit symbool laat zien dat het diefstal alarm af is gegaan.

9. Alle instellingen in het menu



- Druk op  om het scherm wakker te maken.
- **Menu:** Druk op  om naar het menu te gaan.
Met    kan men omhoog en omlaag.
Met nogmaals  kan men in het menu naar rechts.
- In het menu zijn deze opties te selecteren:
 - **Foto:** Bekijk hier de foto's. In de filenaam staat de tijd + datum van de opname. Selecteer een foto met    , druk op OK om een foto te openen, wissen of alle foto's te wissen.
 - **Bel:** Stel hier de ringtone en het ringtone volume in. Selecteer een ringtone met    . Druk op OK om een ringtone te kiezen. Druk op  om het ringtone volume in te stellen. Er zijn 6 sterktes. Druk op OK om te bevestigen.
 - **Video:** Bekijk hier de video's. In de filenaam staat de tijd + datum van de opname. Selecteer een video met    , druk op OK om een video te openen, wissen of alle video's te wissen.
 - **Tijd:** Stel de datum en de tijd in met    . Druk op  om naar het volgende cijfer te gaan. Druk op OK om te bevestigen.
 - **Informatie:** Bekijk hier de datum en de tijd van de gemiste oproepen. Dus bezoekers die hebben aangebelgd maar die niet zijn beantwoord.
 - **Set up:** Stel hier het volgende in:
 - Het achterlicht: stel de tijd in waarop het scherm actief blijft met    . Druk op OK om te bevestigen.
 - Detectie van beweging:
stel in of de deurbel beweging moet waarnemen.

Aanzetten bewegingsmelder:
Druk op    om 'Aan' te selecteren.
Druk op 'OK'.
Het scherm maakt verbinding met de bel.
Op het scherm is nu het beeld van de camera te zien.
Druk nu op 'OK', uit de deurbel komt nu een pieptoon.
In beeld staat 'gelukt'.

- Bij beweging is direct het beeld van de camera te zien en boven in het beeld is het symbool van een rennend persoon  te zien.
 - Er is bij beweging geen beltoon te horen.
 - Door na beweging op OK te drukken is het mogelijk om iets te zeggen door de deurbel.
 - Druk nogmaals op OK om de verbinding te verbreken.
 - Er worden bij beweging 3 foto's gemaakt, na 1 sec., na 3 sec. en na 10 sec.. Of er wordt een video gemaakt van 20 seconden. De video wordt alleen gemaakt als de SD kaart in het scherm zit.
 - Of er foto's, of een video gemaakt wordt, is in het menu in te stellen, door bij 'Set up' en 'Automatische video opname' voor 'Aan' te kiezen.
- Automatische opname: stel automatische opname in.
Druk op    om AAN/UIT te selecteren. Druk daarna op OK.
Aan: video opname nadat iemand aanbelt
Uit: foto opname nadat iemand aanbelt
 - Instellingen alarm: zet het diefstal alarm aan of uit.
Druk op    om AAN/UIT te selecteren. Druk daarna op OK.
 - Taal: stel de taal van het menu in.
Druk op    om de taal te selecteren. Druk daarna op OK.
 - Geavanceerde instellingen:
 - *Code:* voeg hier een extra scherm toe of laat het scherm een verbinding maken met de deurbel. Zie onder “**Code**”.
 - *De ontsluiting van de tijd:* stel de tijd in waarop de deur opengaat nadat er op  in gedrukt tijdens een verbinding.
Druk op    om 3S,6S,8S te selecteren. Druk daarna op OK.
 - *SD-format:* formateer en wis hier de SD-kaart.
Druk op    om Ja/Nee te selecteren. Druk daarna op OK.
 - *Versie:* bekijk hier de softwareversie.





10. Opnemen van een oproep nadat iemand aanbelt

Als iemand aanbelt:

- Op het scherm is direct live te zien wie er voor de deur staat.
- Druk op OK om te kunnen luisteren/praten.
- Druk weer op OK om de verbinding te verbreken.
- Druk op **MENU** /  om de deur te openen.
- Als automatisch opnemen aanstaat, dan wordt er een video opgenomen op de SD-card.
- Als automatisch opnemen uitstaat, dan wordt er een foto opgenomen op de SD-card.
- Druk op **↑**  om een extra video op te nemen.
- Druk op **↓**  om een extra foto te nemen.

11. Monitoring: kijken door de camera of luisteren/praten zonder dat er eerst iemand heeft aangebeld

Monitoring:

- Druk op **EXIT** /  om door de camera te kijken zonder dat iemand heeft aangebeld. Het geluid van de deurbel is ook te horen. Maar je kunt niet direct spreken.
- Druk nogmaals op **EXIT** /  om de microfoon in het scherm aan te zetten om iets door de speaker in de deurbel te kunnen zeggen.
- Druk op **MENU** /  om de deur te openen.
- Druk op **↑**  om een video op te nemen.
- Druk op **↓**  om een foto te nemen.
- Druk op OK om de verbinding weer te verbreken.

→ Wanneer er twee deurbellen zijn aangesloten, dan zal eerst de keuze worden gegeven door welke van de twee deurbellen gekeken moet gaan worden.

12. Opnieuw koppelen en toevoegen extra deurbellen en schermen

In het menu van het eerste scherm is het mogelijk om:

1. het eerste scherm (opnieuw) toe te voegen aan de eerste deurbel
2. een tweede scherm toe te voegen aan de eerste deurbel
3. een derde scherm toe te voegen aan de eerste deurbel
4. een tweede deurbel toe te voegen aan het eerste, tweede of derde scherm

12.1 Het eerste scherm (opnieuw) toevoegen aan de eerste deurbel

- Pak het eerste scherm, druk op OK en activeer het scherm.
- Druk op **MENU / ▀**
- Ga naar 'Setup' en kies 'Geavanceerde instellingen' en druk op OK.
- Kies 'Code' en druk OK.
- Kies 'Code instellen' en druk op OK.
- In beeld staat nu 'Code instellen'.
- Druk nu in de deurbel met een paperclip op de Resetknop aan de achterkant van de deurbel tot er 1 pieptoon te horen is. Dus laat na deze pieptoon de resetknop weer los.
- Het eerste scherm zal nu een verbinding maken met de deurbel.
- Als het koppelen is gelukt staat er in het scherm 'Gelukt' en je hoort 3 keer een pieptoon.



12.2 Een tweede scherm toevoegen aan de eerste deurbel

Om een tweede scherm toe te voegen, geeft het eerste scherm eenmalig de gegevens over het signaal door aan het tweede scherm.

- Pak het eerste scherm, druk op OK en activeer het scherm.
 - Druk op **MENU / ▀**
 - Kies 'Setup' en druk op OK.
 - Kies 'Geavanceerde instellingen' en druk op OK.
 - Kies 'Code' en druk op OK.
 - Kies 'Code vrijgeven' en druk op OK.
- In het scherm is nu 'Code vrijgeven' te zien.



- Pak nu het tweede scherm en open het menu met **MENU / ■**
- Kies 'Setup' en druk op OK.
- Kies 'Geavanceerde instellingen' en druk op OK.
- Kies 'Code' en druk op OK.
- Kies 'Code ontvangen' en druk op OK.
In het scherm is nu 'Code ontvangen' te zien.
- Zodra de schermen elkaar hebben gevonden staat alleen in het tweede scherm 'Gelukt' in beeld. Daarna gaat dit scherm vanzelf terug naar het menu.
- Ga op het eerste scherm met **EXIT / ✎** weer terug naar het beginscherm.
- Wanneer iemand aanbelt rinkelen beide schermen. Druk op 1 van de 2 schermen op OK om de oproep te beantwoorden. Op het andere scherm zal daarna de oproep niet meer te horen zijn.

12.3 Een derde scherm toevoegen aan de eerste deurbel

Om een derde scherm toe te voegen, geeft het tweede scherm eenmalig de gegevens over het signaal door aan het derde scherm.



- Pak het tweede scherm, druk op OK en activeer het scherm.
- Druk op **MENU / ■**
- Kies 'Setup' en druk op OK.
- Kies 'Geavanceerde instellingen' en druk op OK.
- Kies 'Code' en druk op OK.
- Kies 'Code vrijgeven' en druk op OK.
In het scherm is nu 'Code vrijgeven' te zien.
- Pak nu het derde scherm en open het menu met **MENU / ■**
- Kies 'Setup' en druk op OK.
- Kies 'Geavanceerde instellingen' en druk op OK.
- Kies 'Code' en druk op OK.
- Kies 'Code ontvangen' en druk op OK.
In het scherm is nu 'Code ontvangen' te zien.
- Zodra de schermen elkaar hebben gevonden staat alleen in het derde scherm 'Gelukt' in beeld. Daarna gaat dit scherm vanzelf terug naar het menu.
- Ga op het tweede scherm met **EXIT / ✎** weer terug naar het beginscherm.
- Wanneer iemand aanbelt rinkelen alle drie schermen. Druk op een scherm op OK om de oproep te beantwoorden. Op de andere twee schermen zal daarna de oproep niet meer te horen zijn.

12.4 Een tweede deurbel toevoegen aan het eerste, tweede of derde scherm

- Pak het eerste scherm, druk op OK en activeer het scherm.
- Druk op **MENU /** 
- Ga naar 'Setup' en kies 'Geavanceerde instellingen' en druk op OK.
- Kies 'Code' en druk OK.
- Kies 'Code vrijgeven' en druk op OK.
- In beeld staat nu 'Code vrijgeven'.
- Druk nu in de deurbel met een paperclip op de Resetknop aan de achterkant van de deurbel tot er 2 pieptonen te horen zijn.
Let op: Je hoort eerst 1 pieptoon, en daarna pas 2 pieptonen. Dus laat na de resetknop na de eerste pieptoon niet los, laat de resetknop pas los nadat je 2 pieptonen hoort.
- Het eerste scherm zal nu een verbinding maken met de tweede deurbel.
- Als het koppelen is gelukt hoort je 3 keer een pieptoon uit de tweede deurbel.
Er zal geen melding op het scherm verschijnen.
- Druk op **EXIT /**  om weer terug te gaan in het menu naar het beginscherm.
- Door beide deurbellen te koppelen met het eerste scherm, zal op welke deurbel men ook aanbelt, alle schermen gaan rinkelen. Als er op 1 scherm wordt opgenomen, dan stoppen de andere schermen met rinkelen.
- Herhaal deze stappen per scherm voor het koppelen van een tweede of een derde scherm aan de tweede deurbel.

13. Alleen DS4650: Interne oproep tussen twee of drie schermen

- Interne oproep tussen twee schermen bij in totaal 2 aangesloten schermen:
Bij 2 schermen is het mogelijk om van het ene scherm naar het andere scherm te bellen. Je kunt elkaar dan niet zien, maar je kunt wel met elkaar praten.
Volg hier voor de volgende stappen:
 - Druk op het scherm om OK om het scherm te activeren.
 - Druk nogmaals op OK en het scherm zal het andere scherm gaan bellen.
 - Druk op het tweede scherm op OK om de oproep op te nemen en men kan met elkaar praten.
 - Druk op OK om de oproep te beëindigen.

- Interne oproep tussen twee schermen bij in totaal 3 aangesloten schermen:
Bij 3 schermen is het mogelijk om van het ene scherm naar het andere scherm te bellen. Je kunt elkaar dan niet zien, maar je kunt wel met elkaar praten.
Volg hier voor de volgende stappen:
 - Druk op het scherm om OK om het scherm te activeren.
 - Bekijk het ID-nummer van het scherm, in dit geval is dit 2: 
 - Druk ↑  om te bellen naar een scherm met een hoger nummer
 - Druk ↓  om te bellen naar een scherm met een lager nummer
 - Druk op OK om de oproep op te nemen en men kan met elkaar praten.
 - Druk op OK om de oproep te beëindigen.

14. Het resetten van het scherm en de deurbel

- Het resetten van het scherm:
 - Het scherm is te resetten aan de achterkant.
 - Klap de steun uit.
 - Linksonder (onder de steun) zit een gaatje met daarnaast RESET.
 - Zet het scherm aan en druk de reset knop in met een paperclip.

- Het resetten van de deurbel:
 - De deurbel is te resetten aan de achterkant.
 - Haal de deurbel uit de regenkap.
 - Links in het midden zit een gaatje met daarnaast RESET.
 - Zorg dat de deurbel stroom heeft en druk de reset knop in met een paperclip.



15.Aansluiten elektrische deuropener

15.1. In het algemeen:

- De deurbel geeft zelf geen voeding aan de deuropener.
- De deurbel is alleen een schakelaar.
- De deuropener moet dus stroom krijgen van een aparte voeding.
- Er zijn dus in totaal 2 stroomadapters nodig:
1 voor de deurbel, en 1 voor de deuropener.
(Dit is zo ontworpen, omdat deuropeners op een andere type voeding kunnen werken dan de deurbel, dus dan wil je dit gescheiden houden.)

- De deur kan via het scherm op 2 manieren worden geopend:
 1. Nadat iemand heeft aangebeld:
 - + beantwoord de oproep door op OK te drukken
 - + druk op de knop met het slotje (waar ook MENU op staat) om de deur te openen

 2. Tijdens monitoring:
 - + start met het kijken door op de knop te drukken met het oogje (waar ook EXIT op staat)
 - + druk nog een keer op de knop met het oogje (waar ook EXIT op staat) om het geluid te starten
(de deur is alleen te openen als het geluid aan staat)
 - + druk op de knop met het slotje (waar ook MENU op staat) om de deur te openen

15.2 Bepaal het type schakeling van de elektrische deuropener:

A. Arbeidstroom, spanningsloos vergrendeld (=N.C. – Normally Closed): een elektrische deuropener die werkt op basis van arbeidstroom is het meest gebruikelijke type elektrische deuropener. Bij arbeidstroom krijgt de deuropener alleen stroom wanneer de opdracht wordt gegeven om de deur open te doen. De deuropener is dus zonder spanning dicht, en gaat open als er spanning op het slot wordt gezet. Voorbeeld type deuropener:



B. Ruststroom, spanningsloos ontgrendeld (=N.O – Normally opened): een elektrische deuropener die werkt op basis van ruststroom is bijvoorbeeld een deuropener die werkt op basis van een magneet. Bij ruststroom krijgt de deuropener altijd stroom en wanneer de opdracht wordt gegeven om de deur open te doen valt de stroom weg. De magneet heeft stroom nodig om te werken en de deur dicht te houden. Valt deze stroom weg dan gaat de deur open. Bij een ruststroom schakeling is het meestal ook nodig om een aparte knop bij de uitgang te monteren aan de binnenkant van de uitgang. De magneet houdt immers de deur continue dicht, als je dan toch naar buiten wilt lopen, kan je door het drukken op deze knop de stroom weer laten onderbreken en kan de deur worden geopend en kan men door de uitgang gaan. Het voordeel van een magneet schakeling is dat deze bij stroomuitval altijd direct opengaat (maar dit kan natuurlijk ook een nadeel zijn). Voorbeeld type deuropener:



15.3. Bekijk hier het aansluitschema per type schakeling:

- De deurbel is alleen een schakelaar en levert zelf geen stroom aan de opener.
- Sluit dus de stroom voor de opener aan in serie met de deurbel. Zie onder de foto's.
 1. Sluit deurbel aan op eigen stroom: rood op 1, zwart op 2
 2. Sluit deuropener aan op eigen stroom: zwart van adapter naar 6, rood direct naar slot (maakt niet uit welke poort op slot)
 3. Van andere poort op slot naar deurbel: op 4 bij arbeidsstroom en op 5 bij ruststroom. Zie ook het aansluitschema en de foto's hieronder.

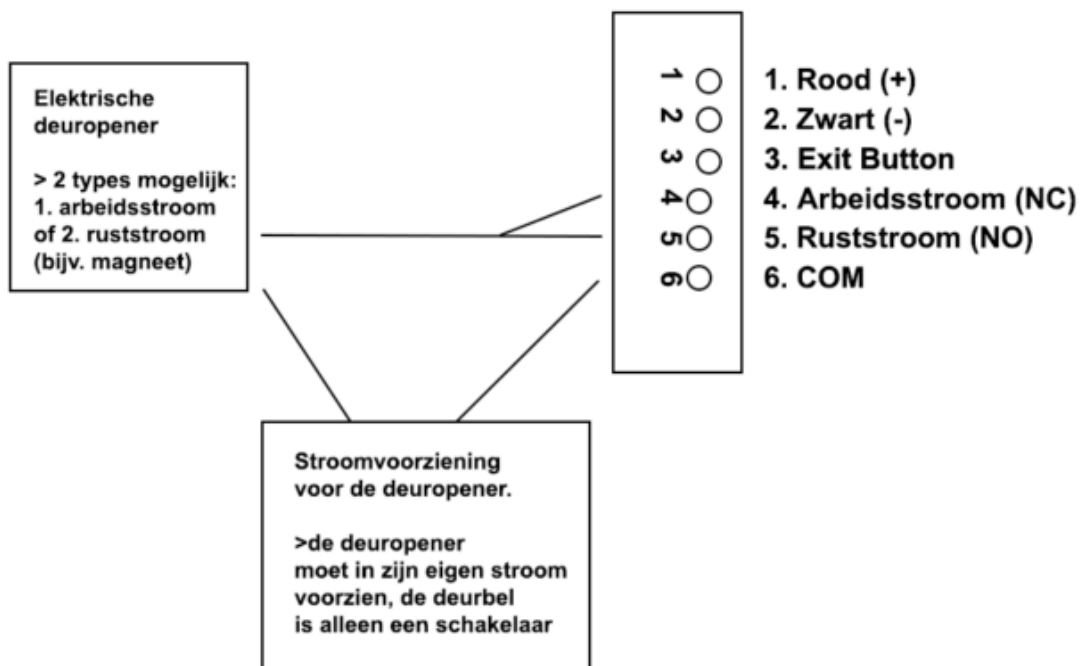

A. Voor Arbeidsstroom (NC) kies de aansluitpunten 6 en 4:

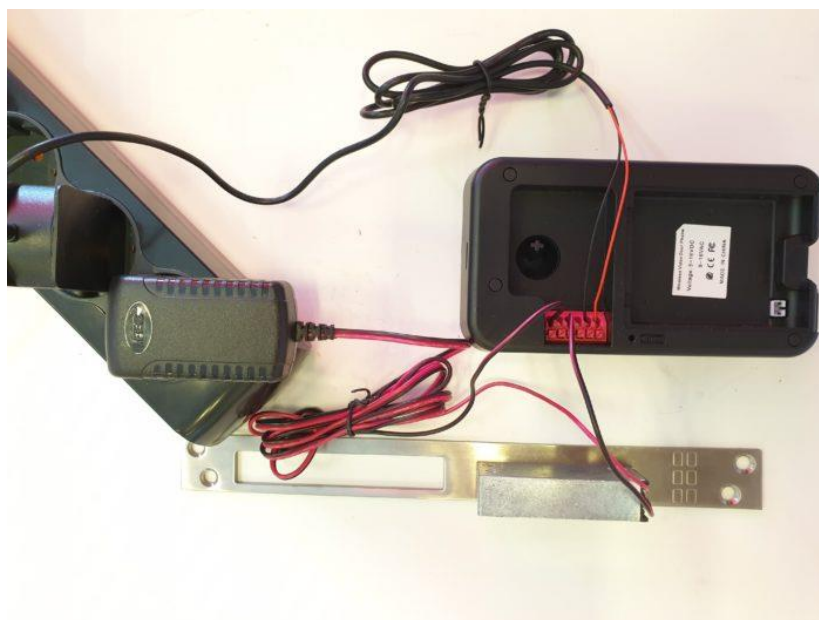

B. Voor een Ruststroom (NO), bijv. een magneetschakelaar, kies de aansluitpunten 6 en 5.

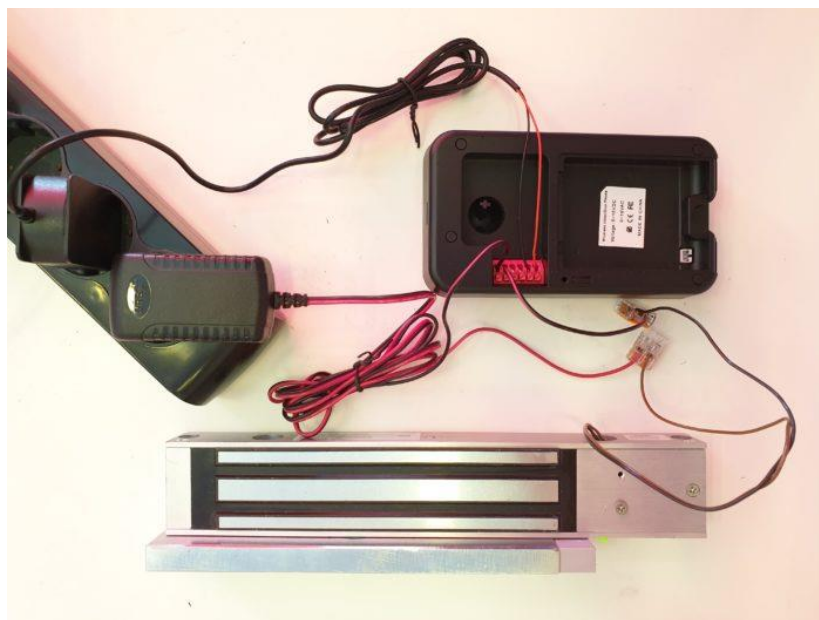

15.4. Aansluiten Exit button

Soms is het nodig om een aparte knop te installeren waarmee de deuropener kan worden geopend. Sluit deze Exit button (deur open knop) aan op aansluitpunten 2 en 3 op de deurbel.